

ALTA PRODUCTIVIDAD • ROBUSTEZ • PRECISIÓN • TECNOLOGÍA

TORNOS CNC

LÍNEA ROMI C

NUEVA GENERACIÓN



www.romi.com

 **ROMI**



MÁS
PRODUCTIVIDAD
Y RENTABILIDAD
PARA SU
EMPRESA!

En el proceso de transformación continua de la industria, es imprescindible tener **ventajas que hagan que sus productos sean superiores a los ofrecidos por los competidores.**

En este contexto, la incorporación de nuevas tecnologías en su proceso de producción, principalmente a través de **máquinas herramienta más modernas, rápidas y precisas, mejoran el rendimiento de su producción.**

Usted obtiene mayor calidad, productividad, eficiencia y principalmente: **beneficios superiores a los ya alcanzados en su empresa!**

Ofrecemos las máquinas herramienta de mayor rendimiento y la mejor relación calidad-precio del mercado. Nuestro compromiso con el desarrollo constante de nuevas soluciones junto con nuestro espíritu de innovación hacen posible que fabriquemos equipos robustos, de alta calidad y tecnología. Con más de 90 años de experiencia y una presencia global, preservamos los valores que hicieron de nuestros productos ser reconocidos mundialmente.

Ofrecemos un seguimiento completo en todas las etapas de su proyecto, gracias a nuestros equipos técnico-comerciales, así como de nuestro departamento de finanzas, formación, asistencia técnica especializada y repuestos.

Tener una máquina herramienta ROMI es tener la seguridad de disponer de un **equipo de última generación, que le sea funcional en el presente y en el futuro.**

ROMI, le ofrece una solución completa, mucho más allá de la compra de un simple equipo: **usted tendrá la seguridad y la tranquilidad de contar con el fabricante en todo momento, siempre que lo necesite.** Puede contar con nosotros para encontrar la solución ideal que mejor se adapte a sus necesidades. **Nuestro objetivo principal: es hacer a su negocio aún más productivo y rentable.**



Sala ultra-limpia



Investigación y Desarrollo



Sistema de Fabricación Flexible (FMS)



Asistencia técnica

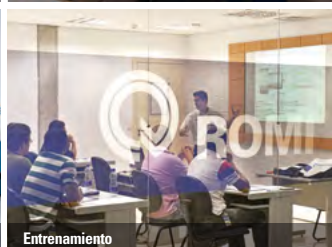

Entrenamiento



Repuestos

LÍNEA ROMI C

NUEVA GENERACIÓN

Flexibilidad y alta productividad para diversos tipos de torneado.



Los tornos de la **Línea ROMI C - Nueva Generación** son máquinas versátiles para torneado de los diversos tipos de piezas con óptimos niveles de potencia, velocidad de desplazamiento y torneado preciso. Con estructura robusta, de alta rigidez y estabilidad, ofrece excelente rendimiento en los más variados procesos de torneado.



ROMI C470

Cabezal	A2-5" - 4.000 rpm A2-6" - 3.000 rpm
Motor Principal	12,5 cv / 9 kW
CNC	CNC Siemens Sinumerik 828D



ROMI C570

Cabezal	A2-6" - 3.000 rpm A2-8" - 2.200 rpm
Motor Principal	15 cv / 11 kW
CNC	CNC Siemens Sinumerik 828D



ROMI C670

Cabezal	A2-8" - 1.800 rpm
Motor Principal	24,7 cv / 18,2 kW
CNC	CNC Siemens Sinumerik 828D



BANCADA

ROBUSTEZ Y TECNOLOGÍA

Los tornos de la **Línea ROMI C - Nueva Generación** poseen bancada monobloque, soportada por columnas de fundición gris nervada interiormente, proporcionando una óptima absorción de vibraciones provocadas durante cualquier tipo de condiciones de torneado.

Las guías están templadas por inducción y rectificadas, constituyendo un sistema de ajuste automático que garantiza un contacto completo de la mesa sobre la bancada.

Estas características son fundamentales para proporcionar rigidez, estabilidad y precisión durante las operaciones de alta eliminación de material.

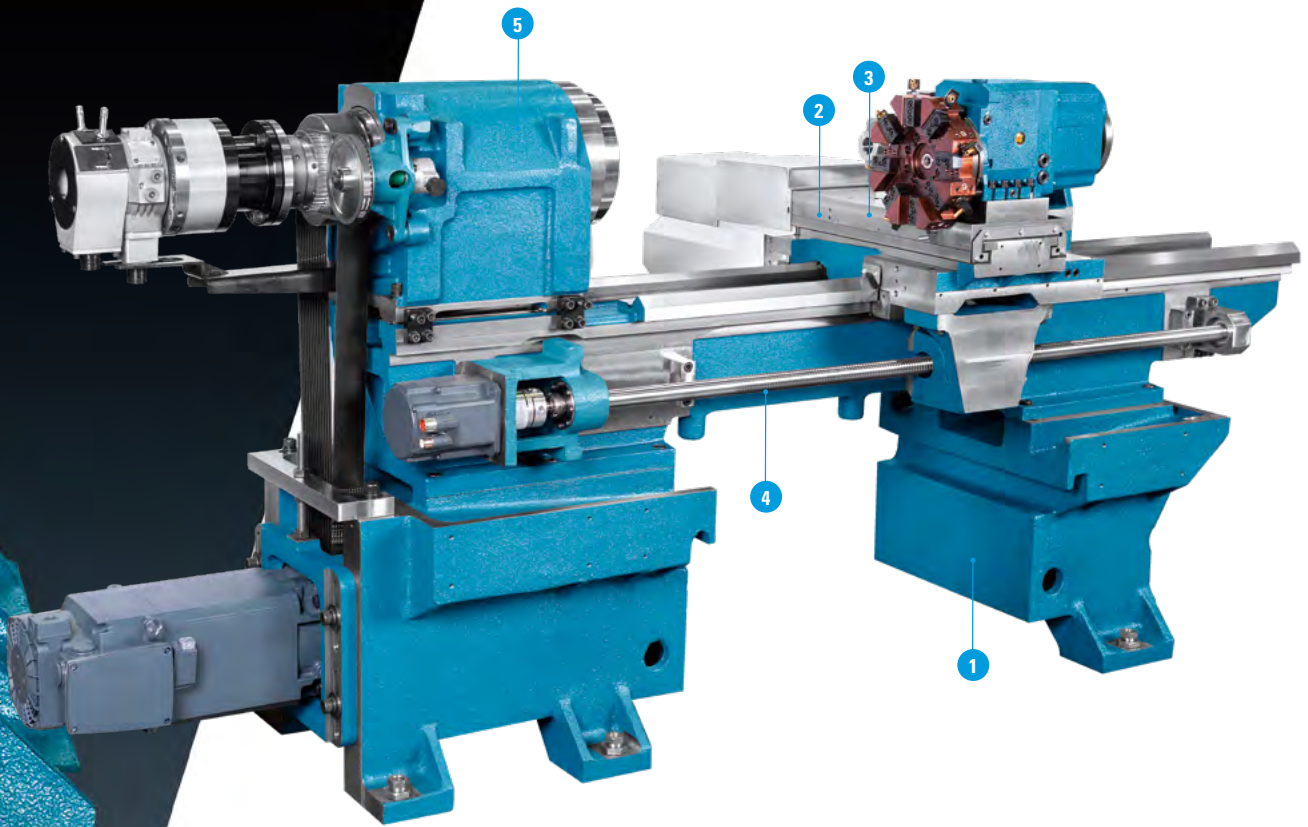

1 Bancada de hierro fundido nervada, apoyada sobre columnas, formando un conjunto que garantiza rigidez y estabilidad dimensional a la máquina, soportando sus principales conjuntos.

2 Carro transversal apoyado sobre guías de acero, templadas y rectificadas, con aplicación de "TURCITE", permitiendo altas aceleraciones y velocidades, formando un conjunto de gran rigidez y excelente precisión geométrica.

3 Avances rápidos longitudinal (eje Z) y transversal (eje X) de 10.000 mm/min para C470 y C570, y de 8.000 mm/min para C670.

4 Husillos "X" y "Z" de precisión, templados y rectificadas, montados sobre rodamientos de contacto angular y acoplados directamente a los servomotores.

5 Cabezal tipo cartucho con husillo montado sobre rodamientos de precisión, con lubricación permanente y velocidades continuamente variables, accionado por un motor de corriente alterna mediante poleas y una microcorrea en "V", con refrigeración forzada por aire.

CABEZAL

Cuenta con robusta carcasa que incorpora el cartucho. El husillo está soportado por rodamientos de alta precisión, con alta capacidad de carga, proporcionando rigidez y gran absorción de vibraciones en las condiciones de corte más severas, resultando en torneado de piezas con excelente precisión geométrica. Accionado por motor AC a través de poleas y correas Micro-V, que ofrecen alto torque y variación continua de velocidad.





▲ PLATOS

Los tornos CNC de la Línea ROMI C - Nueva Generación poseen diversas configuraciones de platos (*):

- Plato universal de 3 mordazas
- Plato hidráulico de 3 mordazas
- Plato de 4 mordazas independientes

(*): Opcionales de selección obligatoria, bajo disponibilidad, de acuerdo con el modelo de la máquina.

Portaherramientas y torres (opcionales)*

- Portaherramientas gang tools (C470)
- Portaherramientas trasero (C 470/570/670)
- Portaherramientas de cambio rápido 2 o 3 Caras (C470)
- Torre manual cuadrada (C470)
- Portaherramientas de cambio rápido 3 Caras (C 570/670)
- Torre eléctrica de 8 posiciones de eje horizontal (C570/670)
- Torre eléctrica de 4 posiciones de eje vertical (C670)
- Torre eléctrica de 8 posiciones de eje horizontal para herramientas accionadas (C670)

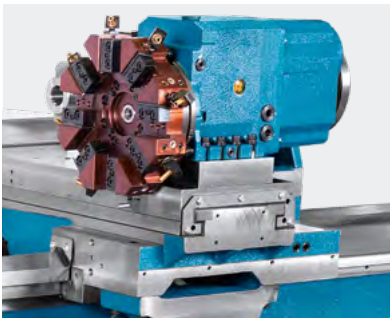

◀ Torre eléctrica de 8 posiciones de eje horizontal (opcional)

▶ Portaherramientas gang tools (opcional)

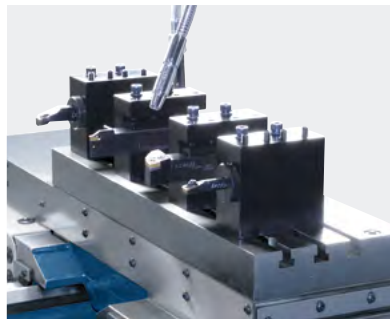

◀ Portaherramientas de cambio rápido (opcional)

* Disponibilidad de acuerdo con el modelo de la máquina.

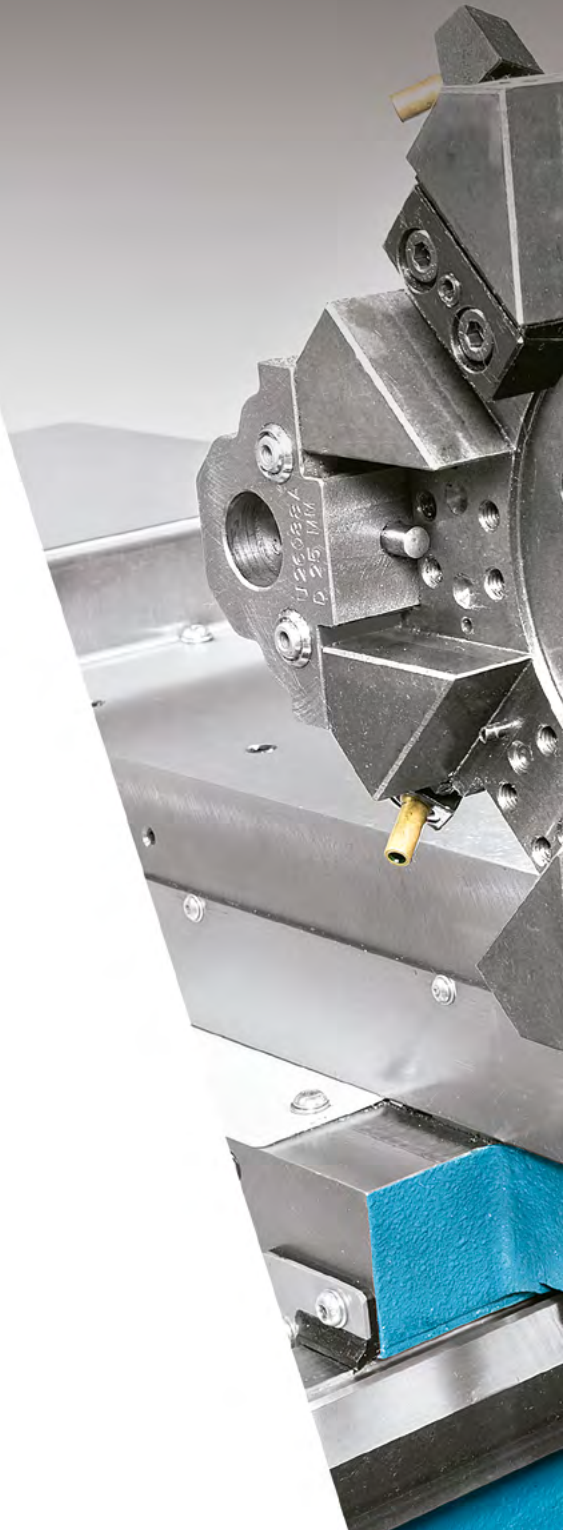



PORTAHERRAMIENTAS

ALTO RENDIMIENTO Y PRECISIÓN

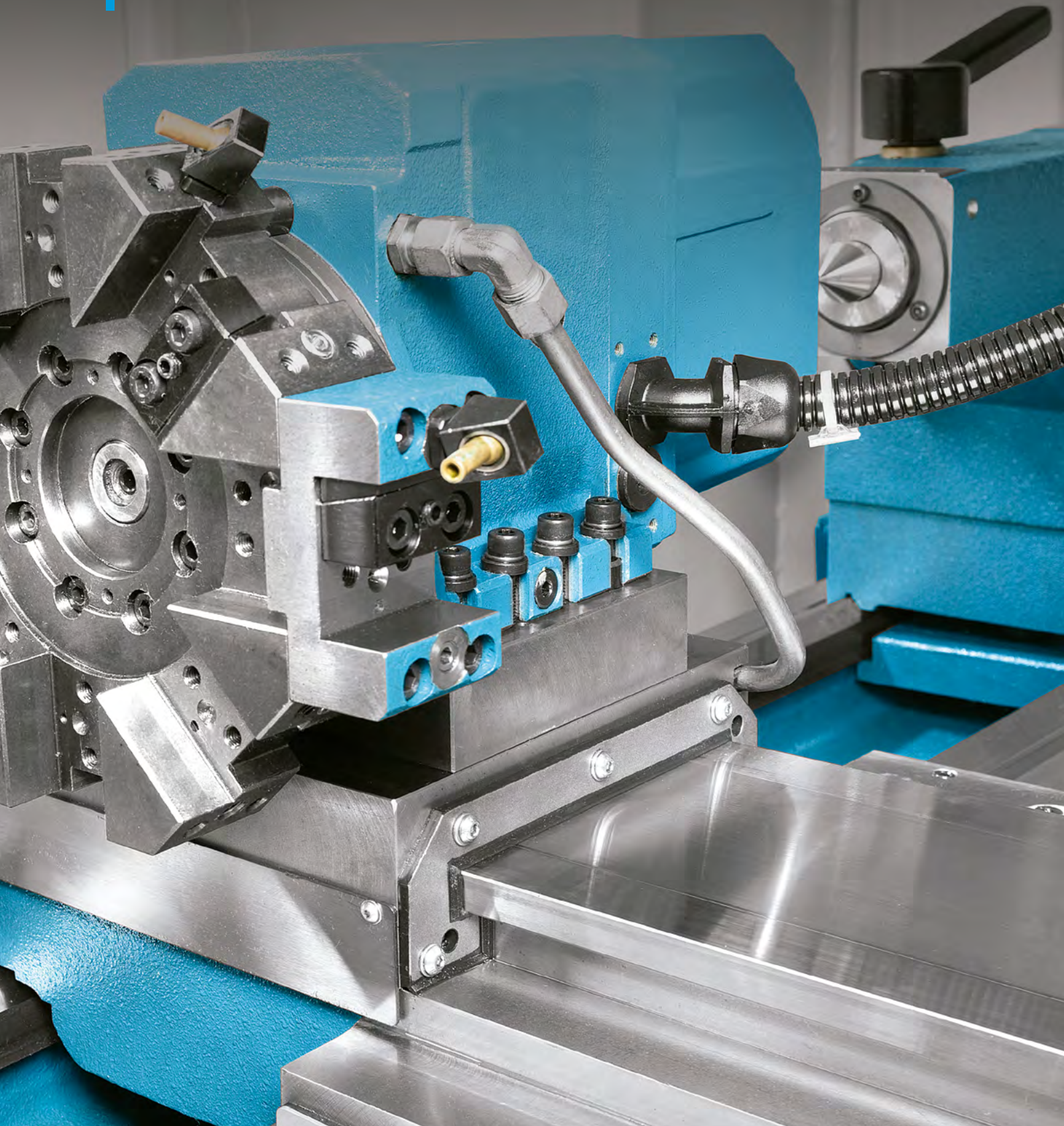

CONTRAPUNTA

La **Línea ROMI C - Nueva Generación** está equipada con contrapunta de accionamiento manual de la caña (estándar).

Se posicionan manualmente (estándar) o a través de un dispositivo de avance de la mesa (opcional).

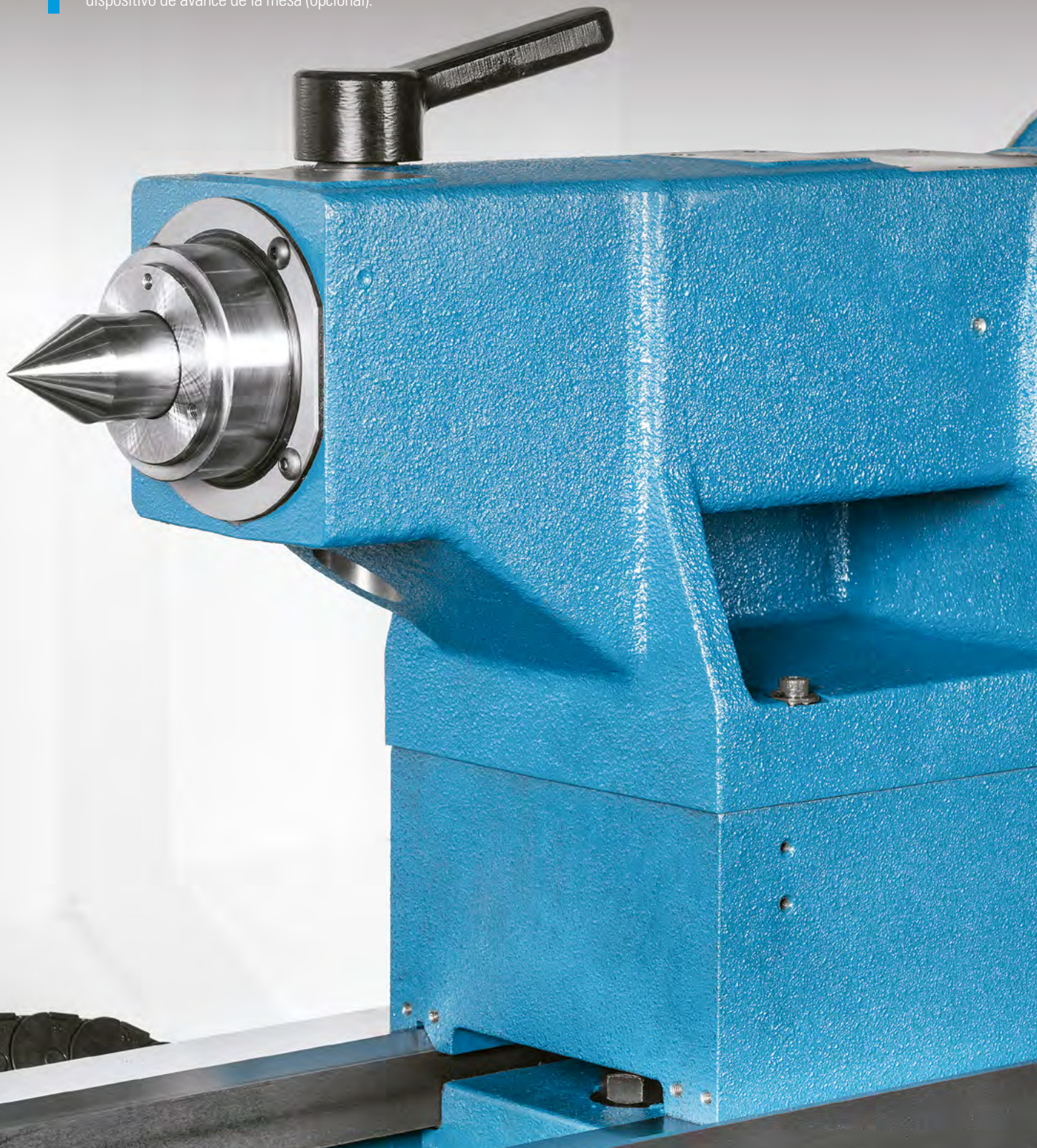

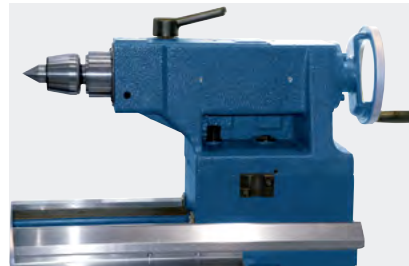

◀ Contrapunta manual (estándar)



◀ Contrapunta hidráulico (opcional)

LUNETAS

Para apoyar piezas largas, como ejes, tubos, entre otras, la Línea ROMI C - Nueva Generación ofrece diferentes tipos de lunetas (opcionales) garantizando apoyo perfecto para las piezas que serán mecanizadas.



▲ Luneta fija abierta
(ROMI C470/C570)



▲ Luneta fija cerrada
(ROMI C470/C570/C670)



▲ Luneta móvil
(ROMI C470/C570)

CNC

TECNOLOGÍA, RENDIMIENTO Y FIABILIDAD

CNC Siemens Sinumerik 828D

Posee monitor LCD color de 15" Touch Screen, pantallas en idioma español, interfaces de comunicación: puerta USB y Ethernet, ofreciendo al usuario gran flexibilidad para el cargamento de programas y parámetros.

Ofrece al programador recursos para la creación y edición de programas de torneado requeridos por los procesos de programación, como ciclos fijos de torneado y taladrado, funciones de interpolación lineal y circular, funciones de apertura de roscas, funciones de referencia, sistemas de coordenadas, 256 pares de correctores de herramienta, gestor de vida de herramientas, 3 Mbytes de memoria, edición en background y excelentes recursos para la simulación de torneado 2D. Además, posee la programación conversacional, ProgramGuide que permite generar programas de torneado de forma fácil y rápida, a través de recurso gráficos, sin utilizar códigos ISO.



KIT MULTIPLIC

Permite operar la máquina de forma manual, a través del delantal electrónico, de forma automática a través de joystick y cycle start.

El operador puede mecanizar piezas como en un torno utilizando las manivelas electrónicas y el joystick del carro.

Permite también al operador completar los campos en una pantalla conversacional CNC, con los datos de velocidad, avance, profundidad de corte, coordenadas, ángulos y ejecutar el ciclo de torneado oprimiendo el botón cycle start.





SINUMERIK 828D

Remover casacos 1

SC	2.000
F	0.200
Usinagem	
Pos.	
longitudinal	
X0	149.000
Z0	0.000
X1	143.000 abs
Z1	-50.000 abs
D	3.000
UX	0.200
UZ	0.000

Exibição gráfica

Cancelar

Releitar

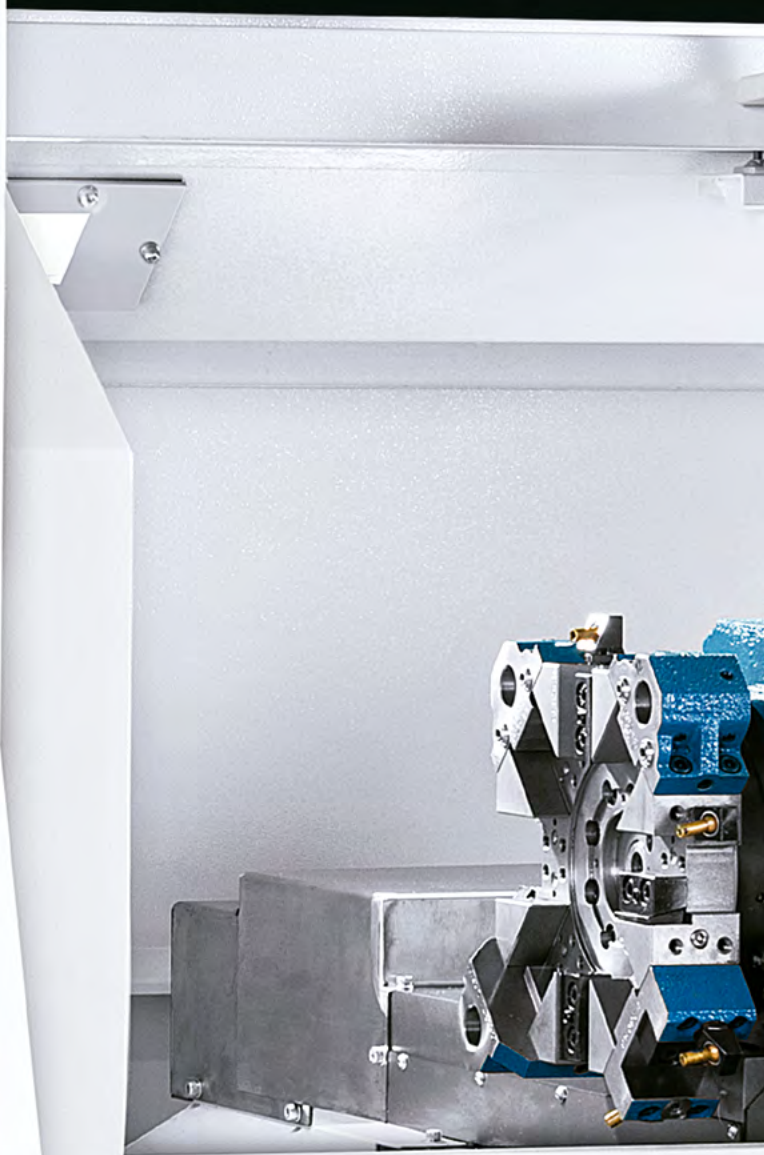

Especificaciones técnicas		C470		C570		C670
Capacidad						
Altura de puntas	mm	240		290		340
Distancia entre puntas	m	1.000		1.500		2.000
Diámetro adm. sobre la bancada	mm	470		570		670
Diámetro adm. sobre el carro transversal	mm	200		255		345
Diámetro adm. sobre las alas de la mesa	mm	430		510		600
Recorrido transversal del carro (eje X)	mm	220		280		360
Recorrido longitudinal del carro (eje Z)	mm	1.065		1.555		2.025
Bancada						
Anchura	mm	305		380		380
Altura	mm	290		290		290
Cabezal						
Nariz del husillo	ASA	A2-5"	A2-6"	A2-6"	A2-8"	A2-8"
Diámetro del agujero del husillo	mm	53	65	65	80	104
Sistema de transmisión		Direct drive		Direct drive		Direct drive
Rango de velocidades	rpm	4 a 4.000	3 a 3.000	3 a 3.000	2 a 2.200	1 a 1.800
Avances						
Avance rápido longitudinal (eje Z)	m/min	10		10		8
Avance rápido transversal (eje X)	m/min	10		10		8
Contrapunta manual						
Posicionamiento de la base		Manual (std) / Arrastre por la mesa (opc)		Manual (std) / Arrastre por la mesa (opc)		Arrastre por la mesa (std)
Accionamiento de la caña		Manual (std) Hidráulico (opc)		Manual (std) Hidráulico (opc)		Manual (std) Hidráulico (opc)
Recorrido máximo de la caña	mm	120		130		180
Diámetro de la caña	mm	60		80		100
Cono interno de la caña	CM	4		4		5
Potencia instalada						
Motor principal ca (régimen S6 - 40%)	cv/kW	12,5 / 9		15 / 11		24,7 / 18,2
Potencia total instalada	kVA	20		20		25
Dimensiones y Pesos (*)						
Área ocupada	m	2,91 x 1,24		3,65 x 1,49		4,84 x 1,57
Peso neto aprox.	kg	2.600		3.550		4.300

Especificaciones técnicas			C470	C570	C670
Portaherramientas de cambio rápido (opcional)					
Caras de fijación			2 o 3	3	3
Sección del soporte de la herramineta:	Cuadrada	mm	25 x 25	25 x 25	25 x 25
	Redonda	mm	Ø 25	Ø 25	Ø 32
Portaherramientas trasero (opcional)					
Sección del soporte de la herramineta:	Cuadrada	mm	20 x 20	25 x 25	25 x 25
	Redonda	mm	Ø 25	Ø 32	Ø 40
Portaherramientas gang tools (opcional)					
Sección del soporte de la herramineta:	Cuadrada	mm	20 x 20	-	-
	Redonda	mm	Ø 25	-	-
Portaherramientas PARAT*					
Sección del soporte de la herramineta:	Cuadrada	mm	25 x 25	25 x 25	25 x 25
	Redonda	mm	Ø 25	Ø 25	Ø 40
Torre manual cuadrada con indexación en 8 posiciones (opc)					
Sección del soporte de la herramineta:	Cuadrada	mm	25 x 25	-	-
	Redonda	mm	Ø 25	-	-
Torre eléctrica 4 posiciones eje vertical (opc)					
Número de posiciones / herramientas		un	-	-	4
Sección del soporte de la herramineta:	Cuadrada	mm	-	-	25 x 25
	Redonda	mm	-	-	Ø 40
Torre eléctrica 8 posiciones - eje horizontal (opc)					
Sistema de fijación del soporte de la herramienta			Disco Romi	Disco Romi o VDI-30	Disco Romi o VDI-40
Número de posiciones / herramientas		un	8	8	8
Sección del soporte de la herramineta:	Cuadrada	mm	25 x 25	25 x 25	25 x 25
	Redonda	mm	Ø 25	Ø 32	Ø 40
Torre eléct. 8 pos. eje horiz. p/ herramienta accionada (opcional)					
Sistema de fijación del soporte de la herramienta			-	-	Disco VDI - 40
Número de posiciones / herramientas		un	-	-	8
Sección del soporte de la herramineta:	Cuadrada	mm	-	-	25 x 25
	Redonda	mm	-	-	Ø 40
Soporte para herramientas motorizadas (axial)		DIN 6499	-	-	ER - 32 (Ø 3 a Ø 20 mm)
Rango de velocidades para herramienta motorizada		rpm	-	-	4 a 4.000

Capacidades - dimensiones en mm

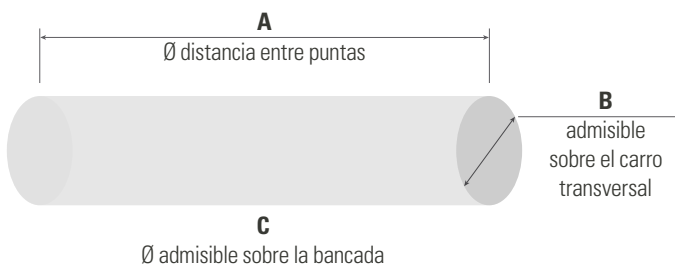

	A	B	C
ROMI C 470	1.000 mm	Ø 200 mm	Ø 470 mm
ROMI C 570	1.500 mm	Ø 255 mm	Ø 570 mm
ROMI C 670	2.000 mm	Ø 345 mm	Ø 670 mm

Gráficos de Potencia

ROMI C470

Cabezal ASA A2-5" - 4.000 rpm

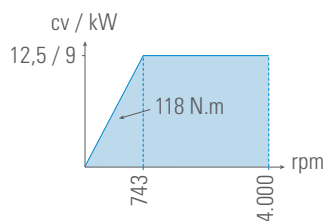

Cabezal ASA A2-6" - 3.000 rpm

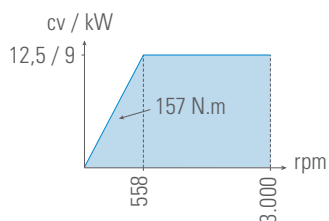

ROMI C570

Cabezal ASA A2-6" - 3.000 rpm

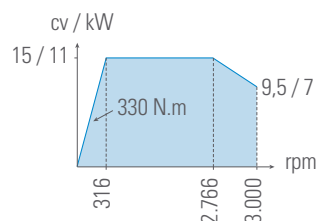

Cabezal ASA A2-8" - 2.200 rpm

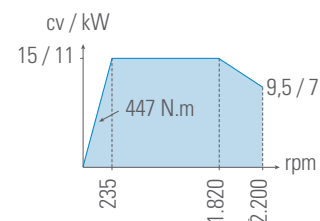

ROMI C670

Cabezal ASA A2-8" - 1.800 rpm

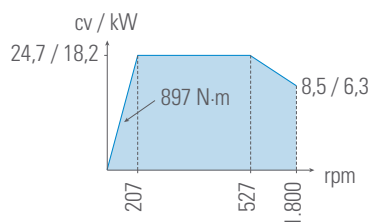

■ Rég. S6 - 40%

Los gráficos no están en escala.

Dimensiones de la máquina - en mm

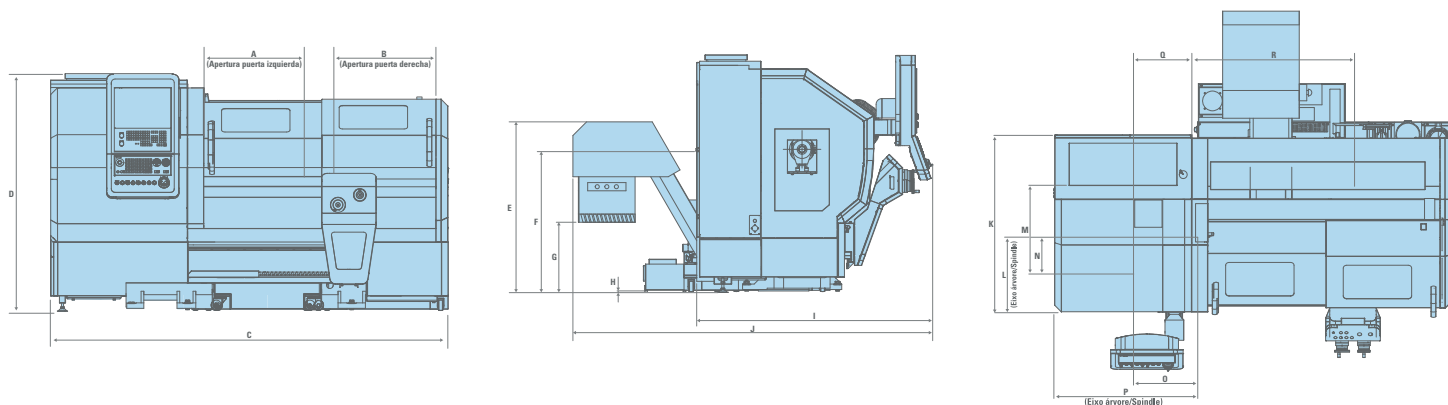

		A	B	C	C1	C2	D	E	F	G	H	I	J	K	L	M	N	O	P	Q	R
ROMI C470	mm	760	745	2.907	-	-	1.737	1.248	1.046	513	17,5	1.726	2.632	1.293	524	665	260	490	1.082	410	1.200
ROMI C570	mm	1.485	1.520	3.645	-	-	1.736	1.500	1.288	765	20	1.935	2.880	1.490	654	-	-	-	-	-	-
ROMI C670	mm	2.000	2.005	4.833	5.145	5.690	1.736	1.824	1.613	1.090	20	2.010	2.205	1.570	760	-	-	-	-	-	-

C1 - Anchura hasta el depósito

C2 - Anchura hasta el transportador

Nota: C 470 y 570 equipados con transportador transversal de virutas (opcional) y C670 equipado con transportador longitudinal de virutas (opcional)



Equipos Estándar

- Cabezal de cartucho disponible en las siguientes versiones, en función de la configuración de la máquina:
 - ASA A2-5", agujero de 53mm y gama de velocidad de 4 a 4000rpm **(C470)**
 - ASA A2-6", agujero de 65mm y gama de velocidad de 3 a 3000rpm **(C470 E 570)**
 - ASA A2-8", agujero de Ø80mm y gama de velocidad de 2 a 2200 rpm **(C570)**
 - ASA A2-8", agujero de Ø104mm y gama de velocidad 1 a 1800 rpm o 2 a 2.500 rpm **(C670)**
- Contrapunta de posicionamiento manual de la caña y accionamiento manual de la caña (con punta seca)
- Control Numérico Computarizado (CNC) Siemens Sinumerik 828D PPU 290.4 (SW PPU 24X - Tarjeta CF), con monitor táctil LED de 15".
- Cobertura completa contra virutas y salpicaduras con dos puertas frontales con visor de protección multicapa, incluyendo cobertura sobre la contrapunta y traba eléctrica de seguridad
- Juego de tornillos y mordazas de nivelación
- Juego de llaves principales para operación de la máquina
- Documentación completa del producto ROMI en medios electrónicos
- Equipo de iluminación LED
- Manivela electrónica (para máquina sin accesorio "Kit Multiplic")
- Panel eléctrico con climatización centrífuga y presión positiva
- Pintura estándar: Esmalte Epoxy Texturado Azul Munsell 10B-3/4 y Tinta Epoxy Texturizada Gris RAL 7035
- Sistema de lubricación centralizada, con filtro de línea y sensor de nivel de aceite
- Sistema de refrigeración con depósito y motobomba
- Torreta eléctrica de eje horizontal de 8 posiciones (tamaño 63), con disco estándar Romi, sección 25 x 25 mm con 1 (un) soporte para refrentar sección 25 x 25 mm, 2 (dos) soportes para interior Ø 25 mm, 5 (cinco) bujes de reducción Ø 8,10,12,16 y 20 mm y 1 (un) buje CM-1 (C470)

Equipos Opcionales

- Transportador longitudinal de virutas de metal de cinta articulada (TCE) - adecuado para virutas cortas en espiral, normalmente de acero. Disponible con 1000 mm entre extremos (C470), 1500 mm entre extremos (C570) y 2000 mm entre extremos (C670).
- Bandeja de recolectora de virutas. Disponible con 1000mm entre puntas (C470), 1500mm entre puntas (C570) y 2000mm entre puntas (C670).
- Bomba de refrigerante (10 lpm @ 5 bar, 1,5 kW / 2 CV)
- Bomba de refrigerante (10 lpm @ 7 bar, 1,5 kW / 2 CV)
- Plato hidráulico Ø 165 mm o Ø 210 mm, estriada 1,5 x 60 mm - A2-5" (C470)
- Plato hidráulico Ø 210 mm, estriada 1,5 x 60 mm - A2-6" (C470)
- Plato universal de 3 mordazas Ø 160 mm o Ø 200 mm, con mordazas de una pieza o reversibles (solapadas) - A2-5" (C470)
- Plato universal de 3 mordazas Ø 200 mm, con mordazas de una pieza o reversibles - A2-6" (C470)
- Plato hidráulico Ø 210 mm o Ø 250 mm dentada 1,5 x 60 mm - A2-6" (C570)
- Plato hidráulico Ø 250 mm dentada 1,5 x 60 mm - A2-8" (C570)
- Plato universal de 3 mordazas Ø 200 mm o Ø 250 mm, con mordazas reversibles - A2-6" (C570)
- Plato universal de 3 mordazas Ø 250 mm, con mordazas reversibles (solapadas) - A2-8" (C570)
- Plato hidráulico Ø 254 mm o Ø 315 mm dentada 1,5 x 60 mm - A2-8" (C670)
- Plato universal de 3 mordazas Ø 250 mm o Ø 315 mm, con mordazas reversibles - A2-8" (C670)
- Aire acondicionado
- Desconexión automática
- Autotransformador
- Cabezal móvil de accionamiento hidráulico
- Sistema eléctrico básico
- Embalaje
- Interfaz externa de código M
- Kit multiplic
- Indicador luminoso de estado
- Luneta fija tipo U - D.50 a D.210 (C470)
- Luneta fija cerrada - D.8 a D.152 (C470/570)
- Luneta fija abierta - D.8 a D.80 (C470/570)
- Luneta de acompañamiento - D.12 a D.50 (C470)
- Luneta de acompañamiento - D.15 a D.80 (C570)
- Luneta fija tipo U - D.30 a D.345 (C670)
- Luneta fija cerrada - D.20 a D.255 (C670)
- Manuales individuales
- Opciones de software
- Pedal para accionamiento lo Plato
- Pedal para accionamiento el Contrapunto
- Pistola de lavado
- Plato 4 mordazas independientes Ø 250 o Ø 315 para A2-6 y Ø 315 o Ø 400 para A2-8 (C570)
- Plato de 4 mordazas independientes Ø 315 o Ø 400 o Ø 500 para A2-8 (C670)
- Punta giratoria
- Portaherramientas Herramientas de banda (C470)
- Portaherramientas trasero (C470/570/670)
- Portaherramientas de cambio rápido de 2 ó 3 caras (C470)
- Torreta manual cuadrada (C470)
- Portaherramientas de cambio rápido de 3 caras (C570/670)
- Torreta Eléctrica Horizontal 8 Pos Diplomatic (C570)
- Torreta Eléctrica Sauter 8 Pos Horizontal (C670)
- Torreta Eléctrica Vertical 4 Pos Diplomatic (C670)
- Torreta Eléctrica Horizontal Sauter 8 Pos Con herramienta accionada (C670)
- Extractor mecánico de barras
- Separador aceite/refrigerante
- Unidad hidráulico

PRESENCIA GLOBAL

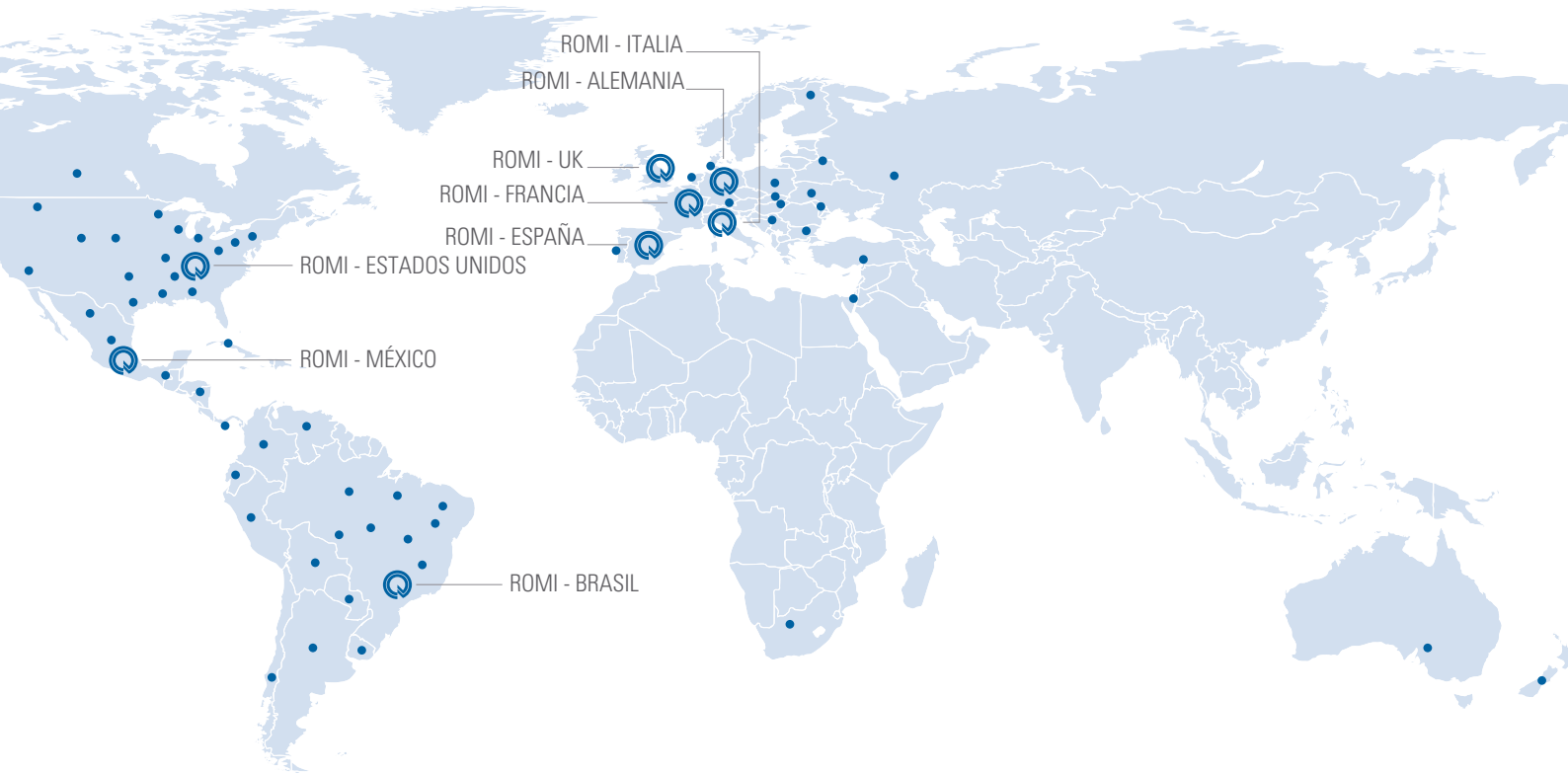

ROMI

WWW.ROMI.COM

ROMI S.A.

Rod. SP 304, Km 141,5
Santa Bárbara d'Oeste SP
13459 057 Brazil
+55 (19) 3455 9000

América Latina

+55 (19) 3455 9642
export-mf@romi.com

Burkhardt+Weber Fertigungssysteme GmbH

Burkhardt+Weber-Strasse 57
72760 Reutlingen, Germany
+49 7121 315-0
info@burkhardt-weber.de
www.burkhardt-weber.de

ROMI BW Machine Tools Ltd

1845 Airport Exchange Blvd
Erlanger KY – 41018 USA
+1 (859) 647 7566
sales@romiusa.com
www.romiusa.com

ROMI Europa GmbH

Burkhardt+Weber-Strasse 57
72760 Reutlingen, Germany
+49 7121 315-604
sales@romi-europa.de
www.romi-europa.de

ROMI France SAS

Parc de Genève, 240
Rue Ferdinand Perrier 69800
ST Priest
+33 4 37 25 60 70
infos@romifrance.fr
www.romifrance.fr

ROMI Machines UK Limited

Leigh Road
Swift Valley Industrial Estate
Rugby CV21 1DS
+44 1788 544221
sales@romiuk.com
www.romiuk.com

ROMI Maquinas España

C/ Telemática, 9 - Poligono
Industrial La Ferreria - 08110
Montcada I Reixac - Barcelona
+34 93 719 4926
info@romi.es
www.romi.es

ROMI en México

Condominio Parque Arista, Calle
Gral. Mariano Arista 54, bodega 19
Col. Argentina Poniente, Miguel Hidalgo
C.O. 11230, CDMX, México
+521 55 9154 5851
ventasmx@romi.com
www.romimexico.com

ROMI Italia Srl

Via Morigi, 33 – 29020
Gossolengo (PC) – Italy
+39 0523 778 956
commerciale@romiitalia.it
www.romiitalia.it

Especificaciones técnicas sujetas a alteraciones sin previo aviso.
Consulte disponibilidad y características técnicas de los productos para su país.



ISO 9001:2015
Certificate No. 31120



ISO 14001:2015
Certificate No. 70671